

Photocellules
12/24 Vdc/Vac
réf. 114359



A - CONSIGNES DE SÉCURITÉ

A1 - PRECAUTIONS D'UTILISATION

- Lisez intégralement ce manuel avant de commencer l'installation.
- Ne pas laisser les enfants manipuler le produit.

A2 - ENTRETIEN ET NETTOYAGE

- Utilisez un simple chiffon doux légèrement humidifié pour nettoyer votre produit.
- Tous les branchements électriques doivent être faits hors tension (Disjonction de protection en position OFF) et batterie déconnectée.
- N'utilisez pas de substances abrasives ou corrosives.
- Ne vaporisez pas directement le produit avec un aérosol.
- En hiver, grattez le gel qui s'est éventuellement formé sur les lentilles.

A3 - RECYCLAGE



Ce logo signifie qu'il ne faut pas jeter les appareils hors d'usage avec les ordures ménagères. Les substances dangereuses qu'ils sont susceptibles de contenir peuvent nuire à la santé et à l'environnement. Faites reprendre ces appareils par votre distributeur ou utilisez les moyens de collecte sélective mis à votre disposition par votre commune.



Pour en savoir plus :
www.quefairedemesdechets.fr

B - DESCRIPTION DU PRODUIT

B1 - PHOTOCÉLULES

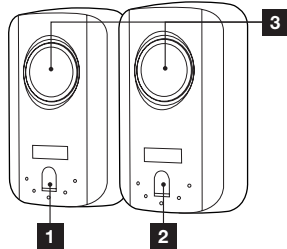

- 1 Photocellule réceptrice RX
- 2 Photocellule émettrice TX
- 3 Lentille du faisceau infrarouge

C - INSTALLATION

1 jeu de photocellules

- Installez la photocellule réceptrice (RX est inscrit à l'arrière) du même côté du portail que le coffret de commande. La surface des piliers doit être parfaitement plate afin de pouvoir aligner convenablement le faisceau infrarouge des photocellules.
- Placez les photocellules exactement à la même hauteur par rapport au sol, elles doivent être parfaitement alignées et parallèles entre elles. La distance entre la face extérieure du portail et les photocellules doit être comprise entre 10 et 15 cm.
- Fixez les photocellules sur les piliers.

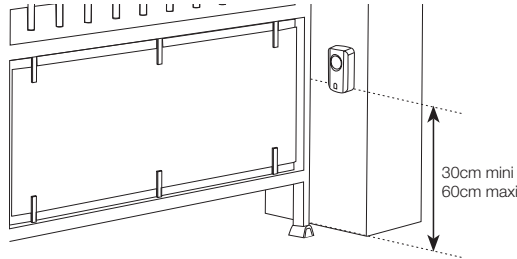

Côté extérieur de la propriété

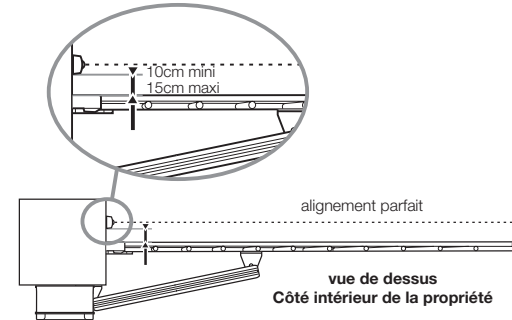

vue de dessus
Côté intérieur de la propriété

Attention : réalisez un joint silicone d'étanchéité entre le pilier et les photocellules ainsi que sur la sortie du câble d'alimentation. Ne pas siliconner la base de la photocellule pour éviter toute condensation du produit.

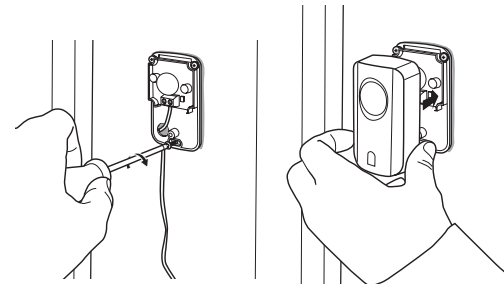
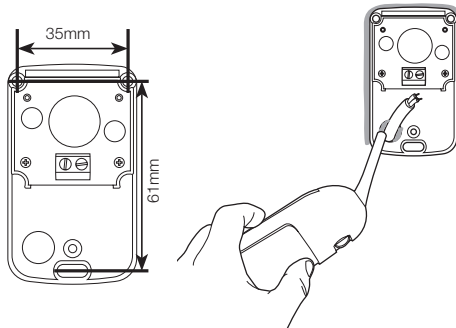

Côté extérieur de la propriété

2 jeux de photocellules

- Dans le cadre d'une utilisation avec le portail non visible, il est obligatoire d'installer un deuxième jeu de photocellules afin d'empêcher l'ouverture du portail lorsqu'un élément (voiture, personne, ...) est derrière le portail.
- Les photocellules doivent être parfaitement alignées et parallèles.
 - Les photocellules réceptrices (RX inscrit à l'arrière) doivent être installées du même côté du portail que le boîtier électronique.
 - Les photocellules doivent être installées côté intérieur de la propriété. La distance entre les bords primaires du portail en position ouverte à 90° et les photocellules doit être comprise entre 10 et 15cm maximum.
 - Les supports utilisés pour fixer les photocellules doivent être correctement fixés au sol et parfaitement alignés.
 - Les photocellules doivent être placées exactement à la même hauteur par rapport au sol et cette hauteur doit être comprise entre 30 et 60cm.

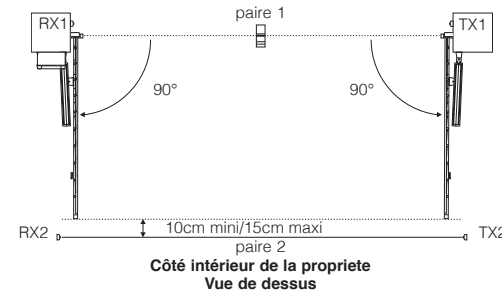

Côté intérieur de la propriété
Vue de dessus

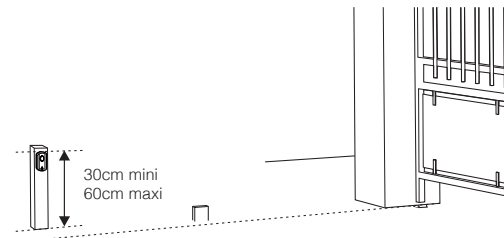

D - BRANCHEMENTS

- 1 - Pour connecter les photocellules à la carte électronique de la motorisation, il faut d'abord repérer le modèle de carte électronique. C'est écrit dans un coin de la carte. Les 3 modèles sont les suivants :
- CA2B9TR (portails à battants)
 - CA2B9SLDTR (portails coulissants)
 - AVLO (portails à battants)

2 - Effectuer les branchements du jeu (ou des jeux) de photocellules en fonction du modèle de carte électronique :

CA2B9TR :

Débrancher le bornier amovible, connecter les fils des photocellules au bornier comme le montre le schéma ci-dessous puis rebrancher le bornier.

• 1 jeu de photocellules

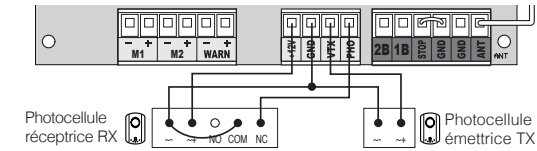

• 2 jeux de photocellules

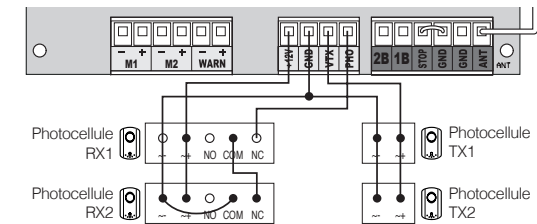

CA2B9SLDTR :

Débrancher le bornier amovible, connecter les fils des photocellules au bornier comme le montre le schéma ci-dessous puis rebrancher le bornier.

• 1 jeu de photocellules

En branchant des photocellules de cette manière, le système réagit à une coupure du faisceau infrarouge uniquement pendant la fermeture.

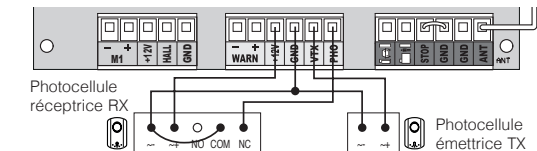

• 2 jeux de photocellules

En branchant des photocellules de cette manière, le système réagit à une coupure de l'un ou l'autre des faisceaux infrarouges uniquement pendant la fermeture.

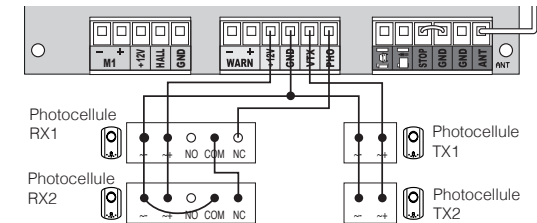

Remarque : Dans le cas précédent, le deuxième jeu ne peut pas être monté pour protéger le bord secondaire du portail pendant l'ouverture. Pour ce type de fonctionnement, brancher le deuxième jeu de photocellules sur l'entrée «arrêt d'urgence» comme montré ci-dessous :

En cas d'utilisation de l'entrée **STOP**, il faut retirer le pontage entre **STOP** et **GND**

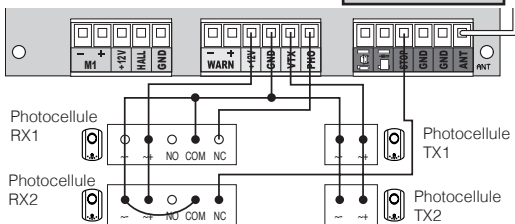

AVLO :

• 1 jeu de photocellules

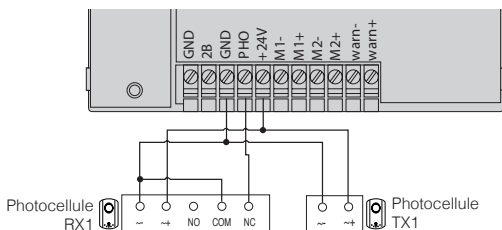

• 2 jeux de photocellules

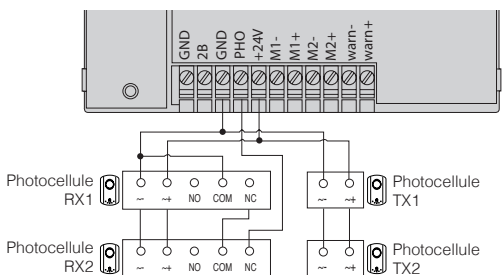

E - PROCÉDURE D'ALIGNEMENT DES PHOTOCELLULES

Afin de s'assurer de l'alignement correct des photocellules, consultez le chapitre correspondant dans la notice de la motorisation.

F - INFORMATIONS TECHNIQUES ET LEGALES

F1 - CARACTERISTIQUES TECHNIQUES

- Type : Détecteurs de présence à faisceau infrarouge modulé.
Systèmes de sécurité de type D selon la EN 12453
- Constitution : 1 émetteur TX et 1 récepteur RX
- Alimentation : 12Vdc, 12Vac, 24Vdc ou 24Vac
- Puissance maximum assignée : 0,7W max (la paire)
- Sortie : - 1 sortie à contact sec normalement fermé (COM/ NC).
- 1 sortie à contact sec normalement ouvert (COM/ NC).
- Angle d'émission/ Angle de réception : 10° environ/ 10° environ
- Portée : 15m maximum (portée qui peut être réduite à cause de perturbations climatiques)
- Nombre de photocellules connectables : Il est possible de connecter jusqu'à 5 récepteurs RX en série
- Température de fonctionnement : -20°C/ +60°C
- Indice de protection : IP44

F2 - GARANTIE

Ce produit est garanti 2 ans, pièces et main d'œuvre, à compter de la date d'achat. Il est impératif de garder une preuve d'achat durant toute période de garantie.
La garantie ne couvre pas les dommages causés par chocs et accidents.
Veuillez prendre soin lors de l'installation des photocellules de ne pas rayer la lentille du faisceau infrarouge de ces dernières.

F3 - ASSISTANCE ET CONSEIL

- Malgré tout le soin que nous avons porté à la conception de nos produits et à la réalisation de cette notice, si vous rencontrez des difficultés lors de l'installation de votre produit ou des questions, il est fortement conseillé de contacter nos spécialistes qui sont à votre disposition pour vous conseiller.
- En cas de problème de fonctionnement pendant l'installation ou après quelques jours d'utilisation, il est impératif de nous contacter avant votre installation afin que l'un de nos techniciens diagnostique l'origine du problème car celui-ci provient certainement d'un réglage non adapté ou d'une installation non conforme. Si le problème vient du produit, le technicien vous donnera un numéro de dossier pour un retour en magasin.
Sans ce numéro de dossier le magasin sera en droit de refuser l'échange de votre produit.

Besoin de conseils lors de la mise en service ou l'installation de votre produit?

Contactez les techniciens de notre service après-vente au :

0 892 701 369 Service 0,35 € / min
+ prix appel

Du lundi au vendredi de 9H à 12H et de 14H à 18H.

Avidsen s'engage à disposer d'un stock de pièces détachées sur ce produit pendant la période de garantie contractuelle.

F4 - DÉCLARATION DE CONFORMITÉ

Déclaration de conformité à la directive CEM

AVIDSEN déclare que l'équipement désigné ci-dessous :
Photocellules 114359
Est conforme à la directive CEM 2004/108/CE et sa conformité a été évaluée selon les normes applicables en vigueur :
EN 61000-6-1:2007
EN 61000-6-3:2007 + A1 :2011 + AC :2012

A Chambray les Tours le 17/11/15 Alexandre Chaverot, président



Retrouvez l'intégralité de notre gamme
sur www.avidsen.com